

U1

自清洁扫地机器人

产品说明书

谢谢你购买这个产品。
使用前请仔细阅读本用户手册并妥善保管。



扫码添加客服
获取使用视频





感谢您
选择以内!

**THANK YOU
FOR CHOOSING INXNI**

欢迎使用

THANK YOU
FOR CHOOSING INXNI

感谢你选择以内U1自清洁扫地机器人 希望我们的产品能给你带来更好的生活!

1. 欢迎拨打我们的热线服务电话: **400-995-1018**;
2. 联系品牌官方的VIP客服;
3. 扫码关注官方公众号。



添加vip服务管家



官方公众号

以内APP

你可以扫描二维码下载“以内”APP, 连接机器人, 解锁更多功能, 开始更便捷智能的生活。

苹果手机:

在应用商店搜索“以内”或扫描下方二维码下载

安卓手机:

扫描下方二维码下载“以内”APP, 或登录<https://www.inxni.com/download>



苹果用户ios扫码下载



安卓Android用户扫码下载



以内

在使用本产品之前, 请注意以下基本的安全措施:

- * 使用本产品时, 请仔细阅读《产品说明书》, 按照说明书的指示进行操作。
- * 请妥善保存《产品说明书》, 以备日后翻阅。
- * 如果你需要将产品转让给第三方, 请随产品附上《产品说明书》。
- * 任何不符合《产品说明书》的操作都可能导致严重的人身伤害或产品本身的损坏。
- * 如果缺少《产品说明书》, 请联系以内官方客服获取电子《产品说明书》。
- * 由于产品的不断改进, 以实际产品为准, 以内保留更新产品的权利。

目录 / CATALOGUE



THANK YOU
FOR CHOOSING INXXI

安全说明	02~03
包装信息	04
产品介绍	05~07
安装说明	08~10
下载APP和联网	11~12
操作说明	13~15
日常维护	14~20
常见故障	21~22
环境声明	23
售后政策	24~25



警告 NOTICE

在使用本产品之前，请仔细阅读本说明书的所有内容，按照本说明书的步骤安装机器。请妥善保管本说明书。如果你将产品转给第三方使用，请将本说明书连同机器一起随附。为了避免使用不当所造成的触电、起火等意外伤害，请在使用前仔细阅读使用说明书，并妥善保管好本说明书，本产品仅适用于居家用途，请勿用于室外、非地面、商用或工业环境。



安全说明

THANK YOU
FOR CHOOSING INXN

一、使用范围

- *仔细阅读说明书中所有内容，按照说明书的指示步骤使用产品，避免因操作不当造成损害。
- *本产品只能在室内使用，用于室内地面环境：木地板、瓷砖、短毛地毯（上地毯时需取下拖布）。
- *不要在高温、潮湿、易燃、易爆、易腐蚀的环境中使用。
- *不可在没有防护栏的悬空环境下使用，以免扫地机意外跌落，造成人身伤害。

二、产品使用安全注意事项

- *本产品只能与随本机配送的适配器、电池及基站使用，用户不能私自更换电池，否则可能导致产品损坏。
- *如果发现产品的主机及配件有损坏，请联系本公司指定或授权的维修技术人员维修，任何人不得拆卸、维修或改造本产品。
- *防止吸入水、油或其它液体而损坏扫地机。
- *不要用于吸取尖锐物体，如玻璃片、铁钉等，以免造成产品损坏。
- *使用前请移开易损物，整理地面上散乱的电线，以免阻碍扫地机工作。
- *基站要靠墙且平坦的地方。产品工作时，请勿移基站，防止影响产品功能。
- *不要让衣服或身体任何部位（头发、手指等）卷入扫地机的毛刷或轮子。否则可能导致人身伤害。
- *维护保养前应将插头从插座上拔下，手湿时不可触碰电源插头或产品，否则可能导致电击。
- *如果电源软线损坏，为了避免危险，必须由制造商、其维修部或类似的专业人员更换。
- *长时间不使用基站，请将电源插头拔离插座。

三、关于儿童使用安全

- *8岁以下的孩童不允许使用本产品，身体、感官、智力有缺陷或者缺乏相关经验、知识的人员不能在无人照看或无操作说明，不了解危险性的情况下使用本产品。
- *本产品不能供孩子玩耍，孩童不能在无人照看的情况下清洗和维修本产品。
- *禁止儿童玩耍产品的包装袋，否则可能导致窒息。



安全说明

THANK YOU
FOR CHOOSING INXIN

四、关于电池

- 1、本产品仅限使用厂家配备电池。
- 2、在废弃器具前，必须将电池从扫地机器人中取出。
- 3、电池取出步骤：
 - A.在取出电池前，设备必须要断电；
 - B.使用螺丝刀取下底部螺丝，依次取下前撞、中壳；
 - C.取出主板和电池盖；
 - D.拔除电池与扫地机器人的连接线；
 - E.取下电池。
- 4、如需要更换扫地机器人电池，请联系我公司售后服务部门。如果使用错误型号的电池替换，有可能导致安全事故
- 5、拆卸时请勿损坏电池，以免造成短路或电池漏液。如发生电池漏液，小心不要让液体粘到皮肤或衣物，应当立即用干布进行擦拭后送到回收站或指定维修点，不可乱弃。
- 6、请妥善处理产品的旧电池。电池含有危害环境的有害物质，请遵循当地的环保条例，将其投置到规定的回收站点。

五、免责条款

产品因下列情况之一者，不属于免费服务范围，可实行收费修理：

- A.用户未严格按我司说明书操作产品及保管不当造成损坏的；
- B.整机、部件已经超出免费保修期；
- C.非我司或我司授权的维修人员拆卸造成的损坏；
- D.不能提供有效购机凭证号的；
- E.保修卡型号与维修产品号不符或者涂改的；
- F.因自然灾害等不可抗拒因素造成损坏的；
- G.因意外因素或人为原因（包括操作失误、进液、不正当插拔、划伤、搬运、磕碰、输入不合适的电压等）导致的产品故障或损坏。

提示：本公司依照“国家三包规定”对该产品有保修承诺，详情请查看随产品配送的保修卡。



包装信息

THANK YOU
FOR CHOOSING INXNI

包装内容



机器人/主机x1

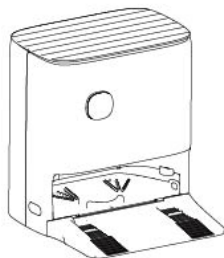

基站x1

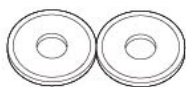

拖布x2



清洁刷x1



边刷x1



基站电源线x1



清洁液x1
一箱水用一瓶盖

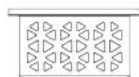

注：仅U1 PRO热水版标配银离子

*温馨提示：主机内已安装1个高性能滤网



产品介绍

THANK YOU
FOR CHOOSING INXNI

基本参数

机器人			
型号	U1	U1 PRO	U1 PRO热水版
名称	扫拖机器人	扫拖机器人	扫拖机器人
电池容量	3200mah	4930mah	4930mah
额定电压	14.4V	14.76V	14.76V
额定功率	30W	55W	55W
尺寸	352.8*340.6*98mm	352.8*340.6*98mm	352.8*340.6*98mm

基站			
型号	U1	U1 PRO	U1 PRO热水版
名称	多功能清洁基站	多功能清洁基站	多功能清洁基站
额定输入	24V 1.5A	24V 1.6A	24V 1.7A
额定功率	36W	36W	1000W
尺寸	395*400*429mm(含托盘)	395*400*429mm(含托盘)	395*400*429mm(含托盘)

主机



- 开始键
 - 短按1次启动清扫
 - 短按2次启动局部清扫
- 召回键
 - 短按1次召回充电
 - 长按15秒恢复出厂设置
- 召回键+开始键
 - 同时长按3秒网络配置模式
- 主机指示灯
 - 蓝紫色常亮：工作中
 - 蓝紫色呼吸：充电中，清洗拖布中
 - 橙色常亮：电量 < 20%
 - 橙色常亮：主机故障或异常

基站

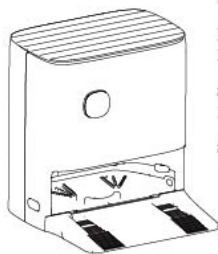

- 蓝紫色常亮：主机工作中
- 蓝紫色呼吸：主机充电中，主机清洗拖布中
- 橙色呼吸：热水模块工作，主机清洗拖布中（热水版）
- 橙色常亮：基站故障

污渍较多的区域，建议搭配高水量使用，适用较干燥的室内环境。

产品介绍

THANK YOU
FOR CHOOSING INXNI

基站

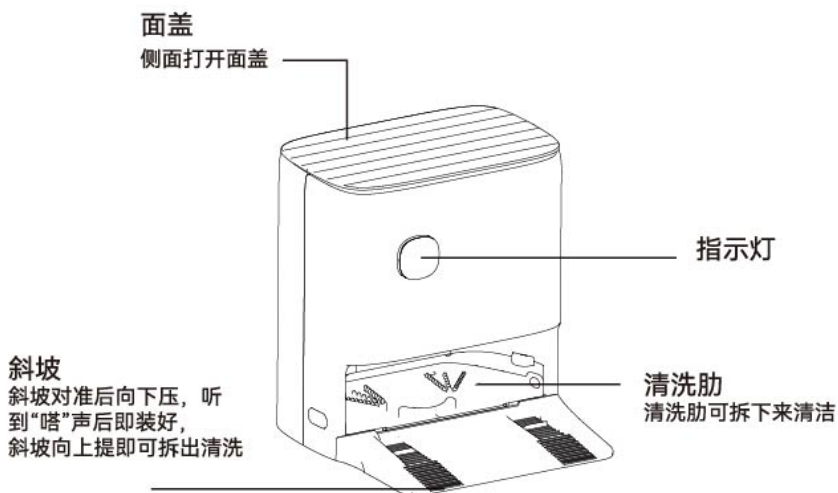

主机

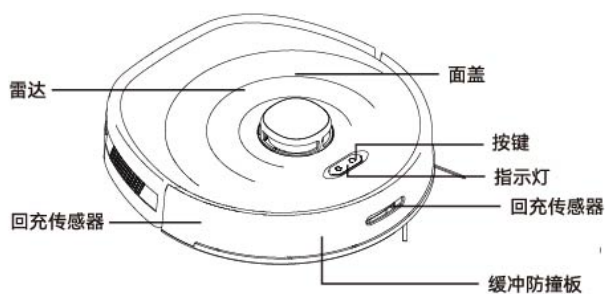

产品介绍

THANK YOU
FOR CHOOSING INXNI

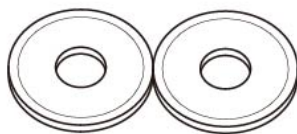
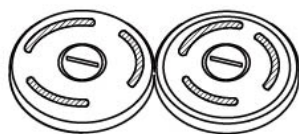
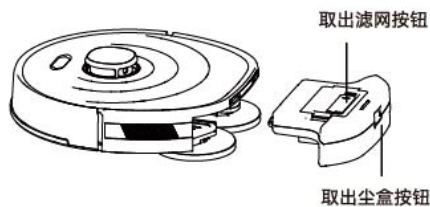
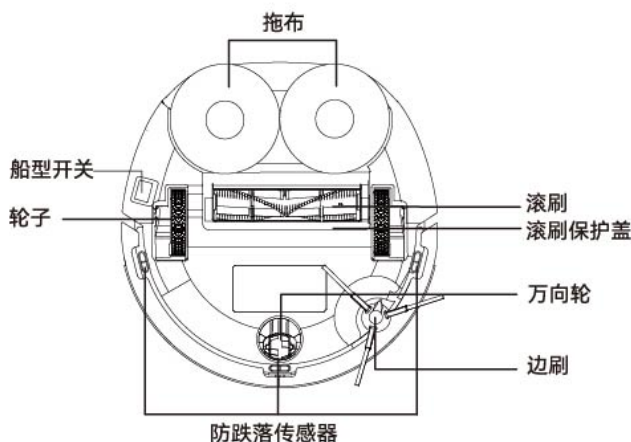

安装说明

THANK YOU
FOR CHOOSING INXNI

使用前注意事项

使用前请将桌椅等物品摆放整齐，收纳好拖鞋，电线等地面低矮物品，提升扫地机工作效率。

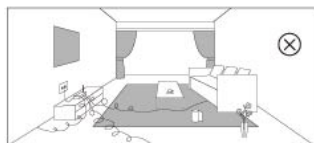

若在复式家里使用，请在有安全护栏下使用，或将楼梯等边缘位置设置虚拟墙。

开始使用前，请打开需要清洁的房门，若门前有地毯，请移开地毯，方便扫地机进行建图，绘制全屋完整地图，清洁全屋。

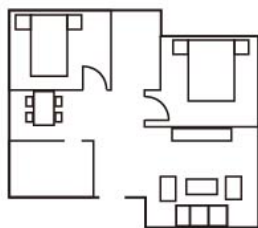
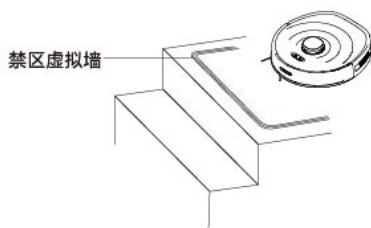

扫地机最大越障高度为20mm，若客厅或房间门槛高于20mm，扫地机将无法进入，需用门槛条辅助扫地机进入。

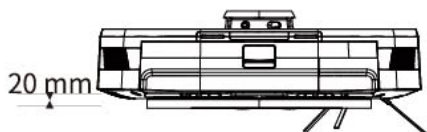

安装说明

THANK YOU
FOR CHOOSING INXNI

安装基站

① 安装基站斜坡。

将包装内基站斜坡拿出，装在基站正前方斜坡连接处，向下压紧，听到“咔嚓”一声即安装到位。若要拆出斜坡清洗，从侧面提手处往上提拉即可。

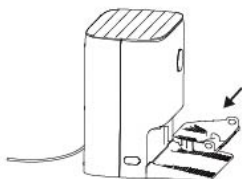

② 基站安装位置。

基站安装位置紧靠平坦垂直的墙面，并放置在平坦地面。确保基站前方1.5m，左右两边0.5m且无障碍物。

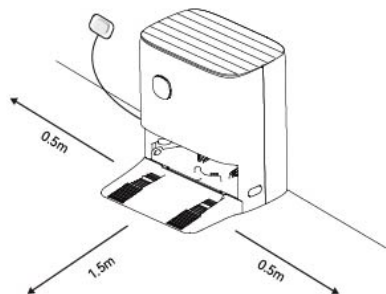

③ 连接电源线。

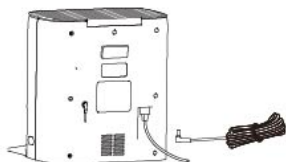

④ 加入清水和清洁液。

把水箱从基站中取出，打开橡胶塞，对准加水口后往水箱中加清水。拿出清洁液，一箱清水配比一盖清洁液即可，加完清水后关闭橡胶塞，然后将水箱放回基站。

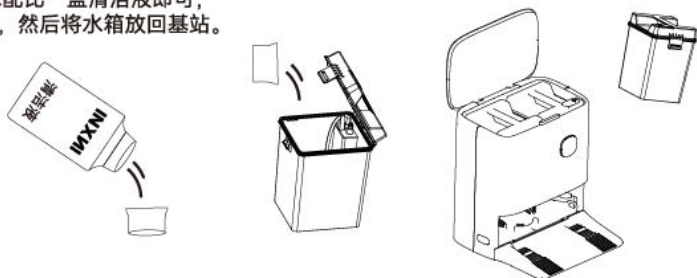

注：加水时请注意水箱容量，请勿超过最大注水量MAX线，加完水后请将盖子拧紧。此产品水箱不支持清洁剂及消毒液，切勿添加。

安装说明

THANK YOU
FOR CHOOSING INXNI

⑤ 取出主机防护条。

使用前请取出主机的碰撞缓冲器的防护条。



⑥ 安装主机边扫、拖布支架、拖布。

将拖布先粘在拖布支架上然后对准主机，听到“嗒”一声即安装到位。
将边扫对准主机底部孔位，轻轻按压，听到“嗒”一声即安装到位。

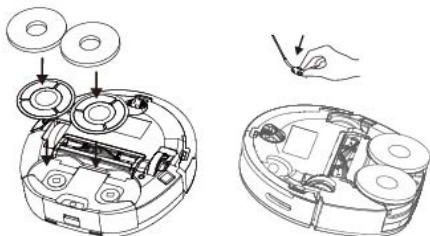

⑦ 开机并充电。

主机电源开关位于底部，使用前请将开关拨向“1”处，然后长按开始键3s开机，开机后，再短按主机召回键将主机召回基站前。首次使用需要将主机充满电（4h）以保证扫地机正常工作，主机在充电时指示灯蓝紫色呼吸状态，充满电后指示灯蓝紫色常亮

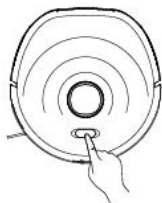

下载APP和联网

THANK YOU
FOR CHOOSING INXNI

1. 下载APP

扫描二维码下载并安装“以内”APP，
请按照APP中的指示，创建一个用户账户。



苹果用户ios扫码下载



安卓Android用户扫码下载



以内

2. 进入联网模式

配网时，手机请务必打开蓝牙

同时按住按钮  +  3秒，机器人语音提示
“开始Wi-Fi配置”，蓝紫色指示灯慢闪。

打开APP，按照提示完成联网，如果网络连接成功，机器人
会语音提示“已成功连接Wi-Fi”，然后你就可以开始使用机
器人进行清洁。

在设置Wi-Fi之前，请确保机器人和Wi-Fi网络符合以下要求。

A. 机器人：

* 机器人的电量大于20%或将机器人放在充电座上。

B. Wi-Fi网络：

- * 使用正确的无线网络密码。
- * 不要使用VPN（虚拟私人网络）或代理服务器。
- * 该Wi-Fi路由器支持 802.11b/g/n 和IPv4协议。
- * 支持2.4GHz频段的Wi-Fi网络，请使用支持这个频段的路由器与你的设备连接。
- * 当使用无线扩展器/中继器时，请确保网络名称（SSID）和密码与主网络的相同。
- * 设置Wi-Fi路由器的防火墙和端口，允许机器人连接到APP服务器。
- * 机器人使用蓝牙与网络合作，所以请确保您的手机已开启蓝牙。

网络安全要求

* 使用以TKIP、PSK、AES/CCMP加密的WPA和WPA2网络。



指示灯：
蓝紫灯慢闪：等待连接
蓝紫灯快闪：正在连接Wi-Fi
蓝紫灯常亮：Wi-Fi已连接

下载APP和联网

THANK YOU
FOR CHOOSING INXMI

Wi-Fi连接失败

如果无法使用智能手机控制主机，请尝试以下解决方法。如果问题仍然存在，请及时联系以内官方的客服人员。

Wi-Fi状态指示灯	原因	解决方案
蓝紫色灯常亮	机器人已连接到路由器，但无法连接网络。	<ul style="list-style-type: none">• 检查路由器是否已连接到网络。• 与网络运营商联系，了解是否存在任何网络连接问题。
蓝紫色灯快闪	机器人无法连接到无线路由器。	<ul style="list-style-type: none">• 检查网络名称和密码是否有更改。• 如有必要，请重置Wi-Fi连接。
蓝紫色灯慢闪	Wi-Fi连接已被重置或未设置。	<ul style="list-style-type: none">• 确保与机器人的Wi-Fi连接。• 如有必要，请重置Wi-Fi连接。

* 如果手机和机器人之间的连接失败，你可以再次重置Wi-Fi，进入网络配置模式，重新添加。

* 由于版本升级和更新，请按照APP内部指南进行实际操作。



操作说明

THANK YOU
FOR CHOOSING INXNI

①首次建图。

机器首次使用，请将主机放在基站中，按主机开始键或者APP开始，主机将会进行全屋建图分区，建图前请将各个房间门打开，并移除各个房门前的地毯，禁止清扫区域请设置虚拟墙，建图完成后APP端自动生成全屋地图，智能确定清扫路线，并将空间划为多个区域，注意建图后请勿移动基站位置。

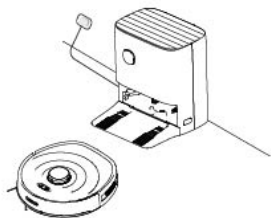

②开始清扫。

建图完成后主机会自动回基站清洗拖布，清洗完成后再进行全屋清扫，开始清扫时，以基站为坐标，由最远房间开始清扫。

注：每次清扫任务开始前，基站会先清洗扫地机拖布，清洗拖布后再开始清扫任务，保证每次清扫任务都是干净的拖布。

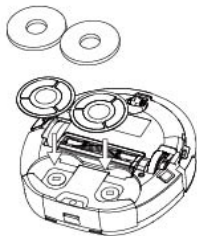

③暂停清扫。

扫地机工作过程中，按主机开始键 或APP暂停键暂停清扫。

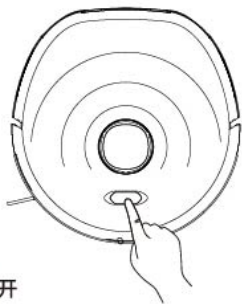

④恢复清扫/唤醒主机。

扫地机暂停后，再次按下主机开始键，可以继续清扫任务。

若主机暂停时间过长，主机将进入休眠状态，指示灯熄灭，按主机开始键可唤醒主机。



操作说明

THANK YOU
FOR CHOOSING INXNI

⑤返回基站&结束任务

如需召回扫地机，按主机召回键或使用APP召回功能，扫地机返回基站进行充电。

扫地机默认清扫每10min自动回基站清洗拖布，清洗拖布后继续其清扫任务，清扫任务结束后扫地机自动返回基站清洗拖布、风干拖布、消杀水箱、充电等工作，每次清扫任务结束后，请及时清理尘盒和水箱。

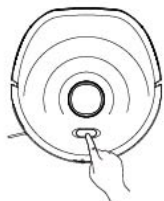

⑥及时清理尘盒与水箱

清扫任务结束后，请及时清理主机尘盒灰尘与基站水箱污水，避免灰尘和污水长期存放造成异味和滋生细菌。



⑦按键功能定义

按键(主机)	操作	功能	
开始键	短按一次	开始/暂停工作	
开始键	短按两次	定点/局部清扫	
开始键	长按 3S	开机/关机	
召回键	短按	结束任务	
开始键 + 召回键	长按 3S	配网模式	



操作说明

THANK YOU
FOR CHOOSING INXNI

定点清扫

将扫地机搬到需要清扫的区域，按两次主机  键，模式启动后，扫地机会清扫以自身1.5m*1.5m的矩形区域。

注：扫地机在基站上无法启动定点清扫模式。

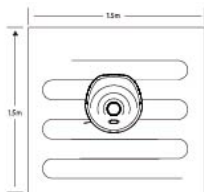

吸力档位设置（仅支持APP内操作）

用户可在APP端设置扫地机工作吸力档位，档位设置如右：

- * 关闭
- * 安静档
- * 标准档
- * 强力档
- * MAX档

拖地水量设置（仅支持APP内操作）

扫地机默认中档水量拖地，用户可在APP端设置拖地水量，拖地水量

- * 低水量
- * 中水量
- * 高水量

回洗时间设置（仅支持APP内操作）

扫地机默认每清扫10min自动回基站清洗拖布，再继续清扫。用户可在APP端设置扫地机回洗频率，回洗频率档位如右：

- * 10min
- * 15min
- * 20min

自动清洗拖布

每次开始清扫任务前，扫地机先进行拖布清洗再进行清扫，扫地机默认每清扫10min自动回基站清洗拖布，保证每次拖地都是干净的拖布。清扫任务结束后扫地机将进行拖布深度清洁，保证拖布不留脏污。用户可在APP端设置回基站清洗的时间。U1 Pro热水版支持60°热水洗布。

风干拖布

风干拖布：清扫任务结束后，扫地机返回基站清洗拖布并风干，风干拖布可以有效减少拖布发霉或细菌残留。风干效果会受室内温度湿度影响，风干时长略有浮动。

银离子除菌

带银离子模块的产品，清扫时融入清水中打湿抹布，从而达到全链路除菌效果。



日常维护

THANK YOU
FOR CHOOSING INXNI

尘盒维护

①打开尘盒，倒出尘盒垃圾。



②取出PTFE滤网。

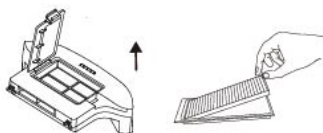

③用小鸟刷清理初级滤网和尘盒内部灰尘。



注：PTFE滤网不可用热水或清洁剂清洗。

④用清水冲洗尘盒与PTFE滤网，冲洗后请甩干尘盒与滤网上的水珠。

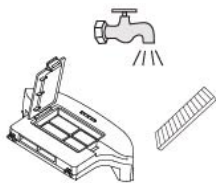

注：尘盒与滤网清洗后，需完全晾干后方可装上使用。

⑤将甩干水珠的尘盒与滤网晾干。



日常维护

THANK YOU
FOR CHOOSING INXNI

5.2 拖布维护

取下托盘，撕下拖布，托盘用清水冲洗，拖布进行搓洗，请勿用力刷洗拖布，造成拖布破损。托盘与拖布清洗完成后，请完全晒干后再装上使用。

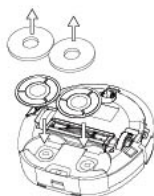

5.3 中扫与边刷维护

- ①取出托盘。 ②打开中扫盖板与中扫滚刷。 ③用小鸟刷清理滚刷上的垃圾与毛发。 ④取出边刷，并清理边刷毛发。

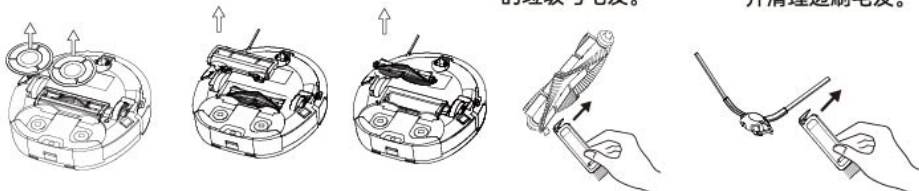

5.4 驱动轮与万向轮维护

- ①用小鸟刷清理驱动轮上的污渍与毛发。 ②取出万向轮，用小鸟刷清理万向轮上的污渍与毛发。



日常维护

THANK YOU
FOR CHOOSING INXNI

5.5 传感器与充电极片清理

① 请定期清理扫地机传感器，用干布或小鸟刷拂去传感器上的灰尘即可。

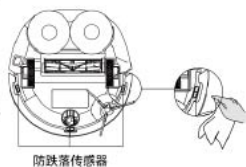

② 请定期清理扫地机充电极片，用干布或小鸟刷拂去极片上的灰尘即可。



5.6 清理水箱与基站

清理水箱

- ① 取出污水箱，打开水箱卡扣，排空污水，用清水反复冲洗。
- ② 可用布擦拭清洗污水箱内壁，清洗完晾干后放入基站即可。
- ③ 取出清水箱，可用布擦拭水箱内壁，清洗完成后晾干。
- ④ 装满清水箱后，重新放回基站即可。



轻轻向外拉动水箱扣位，打开水箱。



注：清洗水箱时用抹布清洗表面污渍即可，切勿用刷子强力刷洗水箱，造成水箱破损，影响使用。

日常维护

THANK YOU
FOR CHOOSING INXNI

清理基站

① 基站斜坡两边圆形扣手往上提拉，拆洗斜坡进行清洗，斜坡清洗后往下按压即可安装。

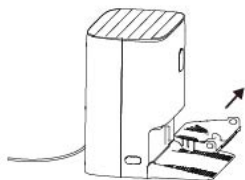

② 取出基站清洗肋，冲洗清洗肋的泥沙与污渍。

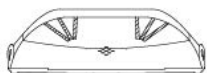

③ 取出基站清洗肋后，清洗基站内部污渍。

④ 基站斜坡，清洗肋，内部清洗完晾干，再装上即可使用。

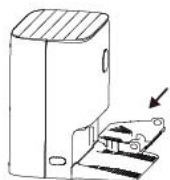

5.7 更换银离子模块

- ① 取出清水箱，倒出清水；
- ② 伸入清水箱底部，取出银离子模块；
- ③ 把新的银离子模块放入清水箱底部，听到咔的声音为安装到位。

注：银离子颗粒用完后替换

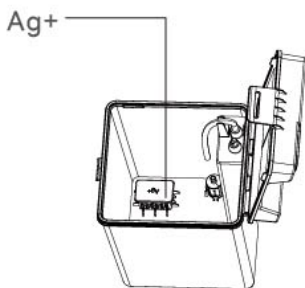

日常维护

THANK YOU
FOR CHOOSING INXNI

5.8 关机存放

若长时间不使用扫地机，请按照以上步骤清洗并晾干部件，再装回。存放前请将主机充满电，再关闭底部开关电源，并每隔两个月为机器充一次电，避免电池过放。

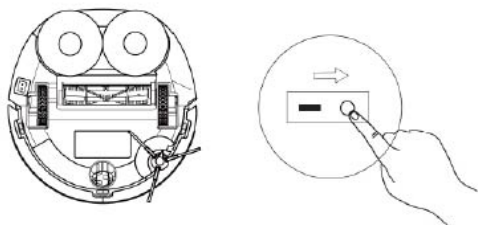

5.8 维护和部件更换频率

为保证机器的清洁效果与性能，建议参考以下频率对扫地机进行维护和部件更换，也可根据具体使用情况而定。

部件	维护频率	更换频率
拖布		每 1-2 月
边刷	每 2 周	每 3-6 月
中扫滚刷	每 1 周	每 6-12 月
PTTE 滤网	每 1 周	每 3-6 月
各种传感器与充电极片	每 2 周	
驱动轮与万向轮	每 1 月	
清水箱	每 1 周	
污水箱	每次清扫结束后	
基站斜坡	每 2 周	
基站清洗肋	每 2 周	
基站底部	每 2 周	



常见故障

THANK YOU
FOR CHOOSING INXIN

问题类型	原因及解决方法
无法开机	1. 电池电量不足, 请将扫地机器人放置于基站上对准充电极片, 并将扫地机器人底部的开关拨动至“1”处, 扫地机器人将自动开机 (彻底没电时, 需要充一会儿才能自动开机) 2. 环境温度过低 (低于0°C) 或高于 (50°C), 请在0-40°C的环境中 3. 请确认扫地机器人底部开关是否拨动至“1”处
无法充电	1. 请移开扫地机器人, 并基站指示灯是否亮起, 确认基站电源适配器两头都已插好 2. 接触不良, 请清理基站触点弹片和扫地机器人上的充电触点 3. 请确认扫地机器人底部开关是否拨动至“1”处
无法回充/找不到基站	1. 基站附近障碍物太多, 请将基站放到开阔区域 2. 扫地机器人离基站太远, 请将扫地机器人放到基站附近尝试 3. 基站位置有移动或断电
行为异常	关机重启
清扫时有异响	主刷、边刷或轮子可能有异物缠绕, 请停机后清理
清扫能力下降或出现漏灰	1. 尘盒已满, 请清理尘盒 2. 尘盒入口被垃圾堵塞, 请清理尘盒入口 3. 主刷被异物缠绕, 请清理主刷
主机拖布无法工作	拖布支架被异物卡住, 请及时清理异物

无法连接WIFI	1. Wi-Fi 信号不好, 请确保扫地机器人处于良好的 Wi-Fi 信号覆盖区内 2. Wi-Fi 连接异常, 请重置 Wi-Fi 并下载最新手机客户端尝试再次连接 3. 密码输入错误 4. 路由器为5G频段, 本扫地机器人仅支持2.4G频段
定时清扫不生效	电量不足, 剩余电量 $\geq 20\%$ 才会启动定时清扫
水箱无法抽水	1. 请检查水箱是否安装到位, 如未安装到位, 请安装后轻压水箱 2. 请检查水箱盖是否锁紧, 水箱安装到位后请锁紧水箱盖和硅胶塞 3. 请检查污水箱是否已满, 如污水箱已满, 请及时倒污水 4. 请检查基站底部地漏是否堵住, 出发溢水检测, 如是, 请用布及时清理积水即可。
基站无法清洗拖布	1. 请检查水箱是否安装到位 2. 请检查水箱盖是否锁紧, 水箱安装到位后请锁紧水箱盖和硅胶塞 3. 请检查污水箱是否缺水 4. 请检查基站底部地漏是否堵住, 出发溢水检测, 如是, 请用布及时清理积水即可。

如按以上步骤无法解决问题, 请及时联系购买平台的售后客服或拨打客服电话: 400-995-1018



常见故障

THANK YOU
FOR CHOOSING INXNI

当主机出现故障时，主机上的红色指示灯将闪烁，同时会听到相关语音提示。按照语音提示解决故障

语音提示	解决方法
错误1: 电池异常, 请查阅说明书或APP	电池温度过高或过低, 请等待电池温度正常 (0°C ~ 40°C/32° ~ 104°F) 再使用。
错误2: 轮子模组异常, 请查阅说明书或APP	请检查轮子是否卡入异物, 并尝试重启机器。
错误3: 边刷模组异常, 请查阅说明书或APP	请检查边刷是否卡入异物, 并尝试重启机器
错误4: 风机异常, 请查阅说明书或APP	请检查风机口是否卡入异物, 并尝试重启机器。 请清理尘盒和滤网, 并尝试重启机器。
错误5: 滚刷异常, 请查阅说明书或APP	请取下滚刷, 清理滚刷、滚刷连接处、滚刷盖和吸尘口, 清理后请尝试重新启动机器。
错误7: 激光传感器异常, 请查阅说明书或APP	请检查激光传感器是否有异物, 清理后请尝试重新启动机器。
错误8: 充电异常, 请清理充电接触区域	请检查充电区域是否被污染, 并尝试清理充电电极片。 请检查电池是否正确安装。
错误10: 操作异常, 请检查船型开关是否开启	请将主开关拨至“1”后再进行操作。
错误11: 基站异常, 无法启动清扫	请检测清水箱是否缺水, 请及时加清水。 请检查污水箱是否满水, 请及时倒污水。
错误12: 基站异常, 水箱无法回收污水	基站底座地漏被堵, 触发泄水检测。 水箱没有安装到位, 重新安装后请压水箱。 污水箱漏气, 请确认水箱扣已安装好, 水箱硅胶塞已塞紧。



环境声明

THANK YOU
FOR CHOOSING INXNI

产品中有害物质的名称和含量

部品名称	有害物质					
	铅 (Pb)	汞 (Hg)	镉 (Cd)	六价铬 (Cr(VI))	多溴联苯 (PBB)	多溴二苯醚 (PBDE)
外壳部件	○	○	○	○	○	○
内部塑料部件	○	○	○	○	○	○
金属部件	×	○	○	○	○	○
电器元器件及控制部件	×	○	×	○	○	○
干电池	×	○	○	○	○	○
充电电池	×	○	○	○	○	○

本表格根据SJ/T 11364的规定编制。
○:表示该有害物质在该部件所有均质材料中的含量均在GB/T 26572规定的限量要求以下。
×:表示该有害物质至少在该部件某一均质材料中的含量超出GB/T 26572规定的限量要求。
(表中标有“×”的所有部件都符合欧盟RoHS指令,或因全球技术发展水平限制而无法实现有害物质的替代。)
(此表表示我公司的产品中存在这些有害物质,并非内装的产品都包含上述所有部件。)

③ 与产品配套使用的充电电池的环保使用期限为3年

⑤ 与产品配套使用的充电电池的环保使用期限为5年

注:此表格内物料限制情况需根据中国RoHS报告编写,如没有RoHS报告,不得标注此表格。

售后政策

THANK YOU
FOR CHOOSING INXNI

以内创新科技严格依据《中华人民共和国消费者权益保护法》、《中华人民共和国产品质量法》实行售后三包服务。服务内容如下：

退换货政策：

1. 七天退货

- 自签收次日起7日内，在保证产品（包含包装和附件）完好不影响二次销售前提下，可申请无理由退货，运费由用户自行承担；
- 自签收次日起7日内，本产品出现《以内智能扫地机器人产品性能故障表》所列性能故障的情况，经由以内创新科技售后服务中心检测确定，可免费享受退换货服务。

保修内容：

类型	保修内容	保修期限
主机	1、机器人（内置锂电池为1年） 2、基站 3、电源线	2年

注：随机耗材无保修期（滚刷，边刷，滚刷保护盖，滤网，清洁工具，拖布、尘袋等）

以下情况，以内创新科技将不能给你提供免费保修服务，但可实行收费维修

- 未经以内创新科技授权的机构、人员对产品进行了维修、检验、拆机等操作；
- 未按照本产品说明书使用，导致误用，碰撞，疏忽，进液，事故，改动、不正确的使用非产品配件，或撕毁、涂改标签、防伪标记等人为操作失误、过错；
- 正常的磨损、及损耗件（如滚轮磨损、外壳划伤等）；
- 因不可抗力造成的损坏；
- 已超过保修有效期限（付费购买的配件自签收之日起三个月内提供免费保修服务）；
- 不符合《以内智能扫地机器人产品性能故障表》所列情况；
- 因人为原因导致本产品及其配件产生《以内智能扫地机器人产品性能故障表》所列情况。

售后政策

THANK YOU
FOR CHOOSING INXMI

产品保修卡

用户姓名	
通讯地址	
联系电话	
产品名称及型号	
产品序列号	
产品购买日期	

以内智能扫地机器人产品性能故障表

名称	性能故障
主机	说明书所列功能失效；不开机；不充电；滚刷不工作、边刷不工作、风机不工作、左轮/右轮不工作
基站	无法正常为主机供电；清水箱无法供水；污水箱无法抽水；无法正常检测水位；无法集尘；无法烘干
电源线	无法正常为基站供电

提示

- 1.因运输过程中需使用包装箱保证产品运输安全，建议你自签收之日起至少保留包装箱30天；
- 2.本产品仅限中国大陆地区（不含港澳台地区）销售，故本产品的售后服务和保修条例仅适用和提供于中国大陆地区用户（不含港澳台地区）。

维修记录

维修日期	故障描述及更换配件	维修中心	维修工程师
1			
2			



 **INXNI 以内**

**WWW
INXNI.COM**

400-995-1018

深圳以内创新科技有限公司

Shenzhen INXNI Innovation Technology limited Company

深圳市龙华区观澜街道新澜社区观光路1301-72号银星智界2号楼1701-1

关注公众号

